

Thermo Design

COLLECTION

01

piatti doccia
rivestimenti
top e lavabi integrati



1990-2015



**Estendere a tutti il benessere di qualità:
questo l'obiettivo della Thermo Design**

Da 25 anni sul mercato italiano ed europeo, Thermo Design ha costruito la sua attuale posizione passo dopo passo, con costante attenzione allo studio delle esigenze del mercato e al miglioramento qualitativo del proprio prodotto di design tutto italiano.

Siamo da sempre organizzati per adattarci ai cambiamenti, la nostra forza è l'unione al nostro interno insieme alla diligenza e alla passione con cui operiamo, alla puntualità, all'esperienza ed ai servizi che siamo in grado di offrire ai nostri Clienti.

La gamma dei prodotti Thermo Design è la risposta alle esigenze di un mercato sempre più esigente.

La produzione in marmoresina di piatti doccia, rivestimenti e lavabi consolle, delle nostre vasche idromassaggio, dei combinati e dei box doccia, soddisfa ogni giorno le richieste dei nostri Clienti che desiderano beneficiare di prodotti affidabili e di alta qualità.

Dalla progettazione alla realizzazione curiamo ognuno dei nostri prodotti nei minimi dettagli.

Forte del potenziale produttivo raggiunto e del costante sviluppo qualitativo, Thermo Design ha consolidato la propria immagine dedicando sempre più attenzione alle funzioni ed alle relative applicazioni del benessere mantenendo il fascino e la raffinatezza del design made in Italy.

AVVERTENZA

Le tonalità dei colori riprodotti nel presente catalogo sono quanto più possibile fedeli alla realtà, nei limiti consentiti dalla stampa.

La ditta produttrice, nella costante ricerca del miglioramento della propria produzione, si riserva il diritto di modificare senza preavviso i dati e le caratteristiche dei prodotti contenuti nel presente catalogo.

La Thermo Design Srl declina ogni responsabilità dovuta ad eventuali errori e/o omissioni nelle informazioni pubblicate.

PIATTI DOCCIA

ARDESIA	10
ARDESIA BORDATO	12
WOOD	14
WOOD BORDATO	16
DAKOTA	18
DAKOTA BORDATO	20
DAKOTA SEMICIRCOLARE	22
DAKOTA SEMICIRCOLARE BORDATO	24
ARDESIA SEMICIRCOLARE	26
ARDESIA SEMICIRCOLARE BORDATO	28
WOOD SEMICIRCOLARE	30
WOOD SEMICIRCOLARE BORDATO	32
COVER ARDESIA	34
GENIUS	36

RIVESTIMENTI

RIVESTIMENTI DA BAGNO IN MURATURA	38
PERSONALIZZAZIONI SU MISURA	40

TOP E LAVABI INTEGRATI

TOP	44
TOP CON LAVABO INTEGRATO	46
CONSOLLE CON LAVABO INTEGRATO	48
CONSOLLE CON LAVABO DA APPOGGIO	50

PIATTI DOCCIA, RIVESTIMENTI TOP E LAVABI INTEGRATI

I piatti doccia di produzione Thermo Design sono il risultato di una ricerca continua volta a soddisfare ogni esigenza di qualità ai massimi livelli, nel rispetto delle norme antiscivolo-assorbimento-sbalzi termici, nonché delle norme UNE-EN14257 / UNE-EN251 - Resistenza allo scivolamento DIN 51097 (92).

Realizzati in massa, nelle diverse texture nei cinque colori standard e disponibili anche nella completa gamma RAL. Si distinguono per la singolare estetica, resistenza, durata, impermeabilità e facilità di pulizia grazie al procedimento

di fabbricazione esclusivo di Thermo Design. Tale procedimento consente realizzazioni fuori misura al centimetro*, la possibilità di creare rivestimenti moderni ed alternativi per le superfici piastrellabili, nonché di poter scegliere la soluzione più completa e personalizzata per la sostituzione della vasca preesistente. Lo stesso tipo di fabbricazione dà origine alle nuove consolle lavabo, disponibili nelle medesime texture e colori dei piatti doccia e dei rivestimenti.

** Le realizzazioni personalizzate al centimetro si eseguono su base progetto, disegno o sagoma.*

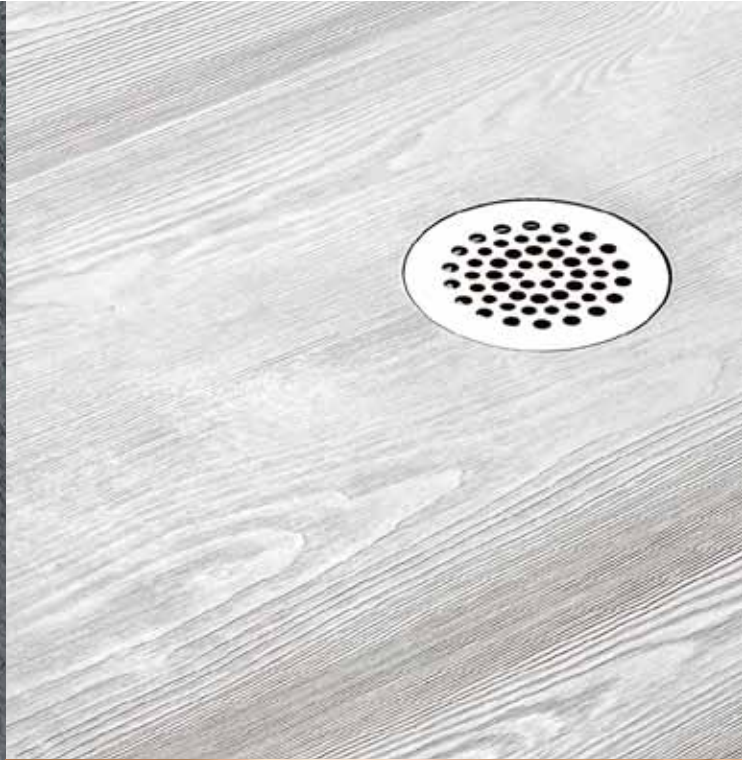

Ardesia

PIATTO DOCCIA IN MINERAL MARMO E RESINA POLIESTERE

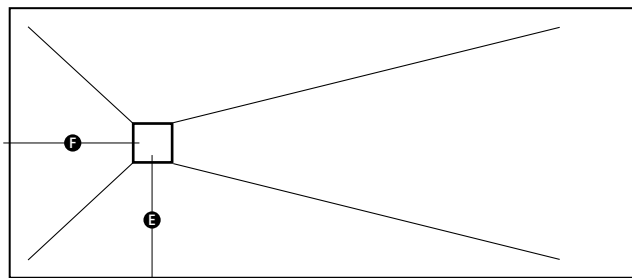
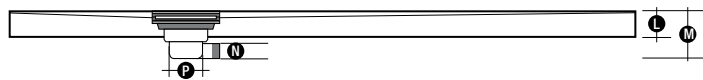

Il disegno superficiale del piatto Ardesia deriva da lastre di pietra naturale
Tempo di consegna 10 giorni lavorativi

Tolleranza delle misure dei piatti doccia +/- 05 mm.

I prezzi comprendono la piletta doccia sifonata con griglia inox quadra

A Richiesta

Trattamento anticalcare permanente

Griglia tonda inox

Colori RAL +15%, consegna 10 giorni lavorativi

E	F	L	M	N	P
35 - 40 - 45 - 50	43	3	10,5	ø 40	ø 90

Dimensioni	LUNGHEZZA cm.											
LARGHEZZA cm.	90	100	110	120	130	140	150	160	170	180	190	200
70	•	•	•	•	•	•	•	•	•	•	•	•
80	•	•	•	•	•	•	•	•	•	•	•	•
90	•	•	•	•	•	•	•	•	•	•	•	•
100	•	•	•	•	•	•	•	•	•	•	•	•

COLORI DISPONIBILI DI SERIE

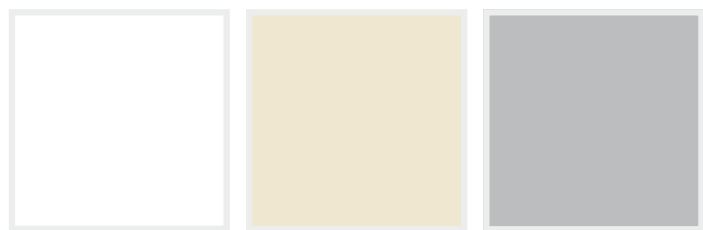

Bianco

Crema

Cemento

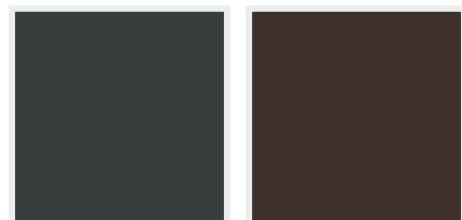

Antracite

Cioccolata

COLORI RAL A RICHIESTA





Ardesia bordato

PIATTO DOCCIA IN MINERAL MARMO E RESINA POLIESTERE

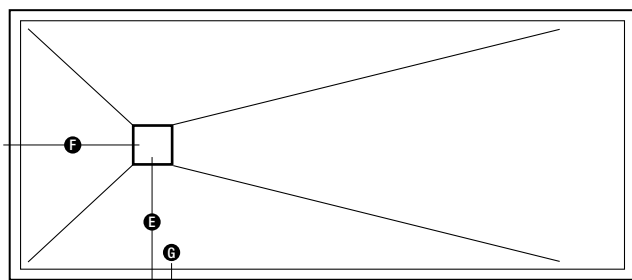
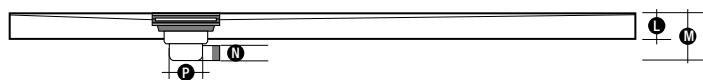

Il disegno superficiale del piatto Ardesia bordato deriva da lastre di pietra naturale
Tempo di consegna 10 giorni lavorativi

Tolleranza delle misure dei piatti doccia +/- 05 mm.

I prezzi comprendono la piletta doccia sifonata con griglia inox quadra

A Richiesta

Trattamento anticalcare permanente

Griglia tonda inox

Il bordo può essere posto anche su un singolo lato e della lunghezza desiderata

Colori RAL +15%, consegna 10 giorni lavorativi

E	F	G	L	M	N	P
35 - 40 - 45 - 50	43	5	4,3	11,5	ø 40	ø 90

Dimensioni	LUNGHEZZA cm.											
LARGHEZZA cm.	90	100	110	120	130	140	150	160	170	180	190	200
70	•	•	•	•	•	•	•	•	•	•	•	•
80	•	•	•	•	•	•	•	•	•	•	•	•
90	•	•	•	•	•	•	•	•	•	•	•	•
100	•	•	•	•	•	•	•	•	•	•	•	•

COLORI DISPONIBILI DI SERIE

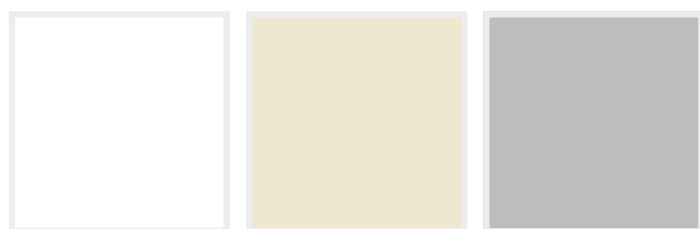

Bianco

Crema

Cemento

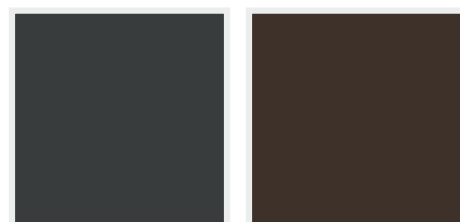

Antracite

Cioccolata

COLORI RAL A RICHIESTA





Wood

PIATTO DOCCIA IN MINERAL MARMO E RESINA POLIESTERE

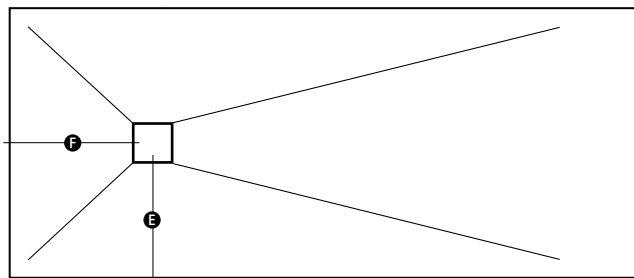
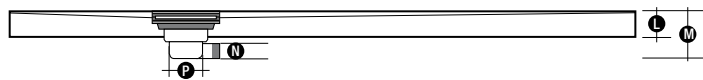

Il disegno superficiale del piatto Wood deriva da tavole di legno naturale
Tempo di consegna 10 giorni lavorativi

Tolleranza delle misure dei piatti doccia +/- 05 mm.

I prezzi comprendono la piletta doccia sifonata con griglia inox quadra

A Richiesta

Trattamento anticalcare permanente

Griglia tonda inox

Colori RAL +15%, consegna 10 giorni lavorativi

E	F	L	M	N	P
35 - 40 - 45 - 50	43	3	10,5	ø 40	ø 90

Dimensioni	LUNGHEZZA cm.											
LARGHEZZA cm.	90	100	110	120	130	140	150	160	170	180	190	200
70	•	•	•	•	•	•	•	•	•	•	•	•
80	•	•	•	•	•	•	•	•	•	•	•	•
90	•	•	•	•	•	•	•	•	•	•	•	•
100	•	•	•	•	•	•	•	•	•	•	•	•

COLORI DISPONIBILI DI SERIE



Bianco

Crema

Cemento

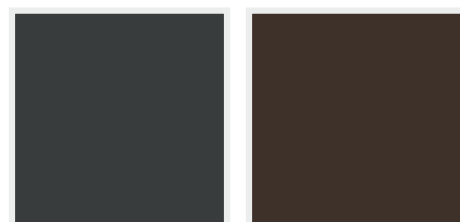

Antracite

Cioccolata

COLORI RAL A RICHIESTA





Wood bordato

PIATTO DOCCIA IN MINERAL MARMO E RESINA POLIESTERE

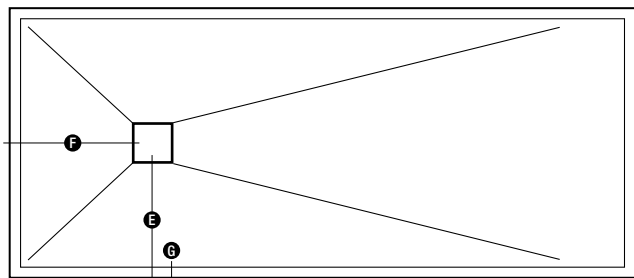
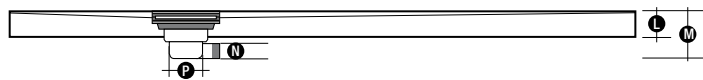

Il disegno superficiale del piatto Wood bordato deriva da tavole di legno naturale
Tempo di consegna 10 giorni lavorativi

Tolleranza delle misure dei piatti doccia +/- 05 mm.

I prezzi comprendono la piletta doccia sifonata con griglia inox quadra

A Richiesta

Trattamento anticalcare permanente

Griglia tonda inox

Il bordo può essere posto anche su un singolo lato e della lunghezza desiderata

Griglia tonda inox

Colori RAL +15%, consegna 10 giorni lavorativi

E	F	G	L	M	N	P
35 - 40 - 45 - 50	43	5	4,3	11,5	ø 40	ø 90

Dimensioni	LUNGHEZZA cm.											
LARGHEZZA cm.	90	100	110	120	130	140	150	160	170	180	190	200
70	•	•	•	•	•	•	•	•	•	•	•	•
80	•	•	•	•	•	•	•	•	•	•	•	•
90	•	•	•	•	•	•	•	•	•	•	•	•
100	•	•	•	•	•	•	•	•	•	•	•	•

COLORI DISPONIBILI DI SERIE

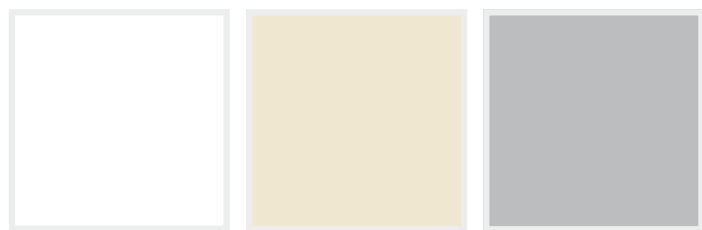

Bianco

Crema

Cemento

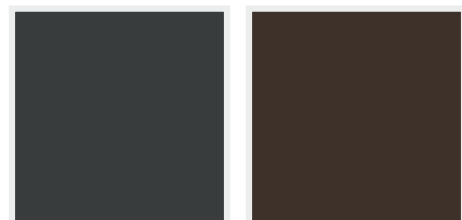

Antracite

Cioccolata

COLORI RAL A RICHIESTA





Dakota

PIATTO DOCCIA IN MINERAL MARMO E RESINA POLIESTERE

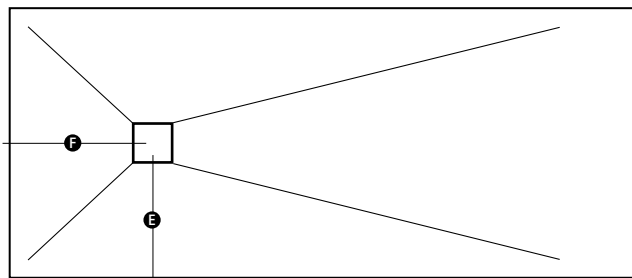
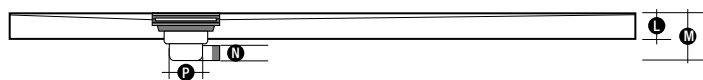

Il disegno superficiale del piatto Dakota deriva da tavole di legno naturale
Tempo di consegna 10 giorni lavorativi

Tolleranza delle misure dei piatti doccia +/- 05 mm.

I prezzi comprendono la piletta doccia sifonata con griglia inox quadra

A Richiesta

Trattamento anticalcare permanente

Griglia tonda inox

E	F	L	M	N	P
35 - 40 - 45 - 50	43	3	10,5	ø 40	ø 90

Dimensioni	LUNGHEZZA cm.											
LARGHEZZA cm.	90	100	110	120	130	140	150	160	170	180	190	200
70	•	•	•	•	•	•	•	•	•	•	•	•
80	•	•	•	•	•	•	•	•	•	•	•	•
90	•	•	•	•	•	•	•	•	•	•	•	•
100	•	•	•	•	•	•	•	•	•	•	•	•

COLORI DISPONIBILI DI SERIE



Beige

Grigio

Noce



Dakota bordato

PIATTO DOCCIA IN MINERAL MARMO E RESINA POLIESTERE

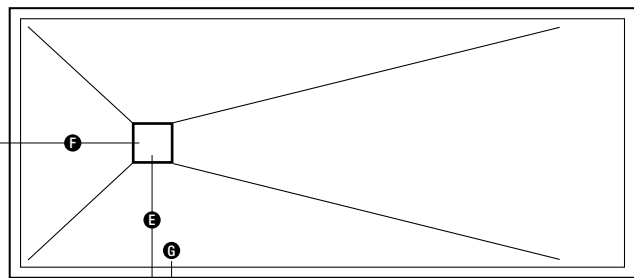

Il disegno superficiale del piatto Dakota bordato deriva da tavole di legno naturale
Tempo di consegna 10 giorni lavorativi

Tolleranza delle misure dei piatti doccia +/- 05 mm.

I prezzi comprendono la piletta doccia sifonata con griglia inox quadra

A Richiesta

Trattamento anticalcare permanente

Griglia tonda inox

Il bordo può essere posto anche su un singolo lato e della lunghezza desiderata

E	F	G	L	M	N	P
35 - 40 - 45 - 50	43	5	4,3	11,5	ø 40	ø 90

Dimensioni	LUNGHEZZA cm.											
LARGHEZZA cm.	90	100	110	120	130	140	150	160	170	180	190	200
70	•	•	•	•	•	•	•	•	•	•	•	•
80	•	•	•	•	•	•	•	•	•	•	•	•
90	•	•	•	•	•	•	•	•	•	•	•	•
100	•	•	•	•	•	•	•	•	•	•	•	•

COLORI DISPONIBILI DI SERIE



Beige

Grigio

Noce



Dakota semicircolare

PIATTO DOCCIA IN MINERAL MARMO E RESINA POLIESTERE

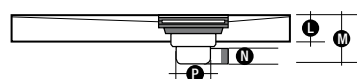

Versione DX

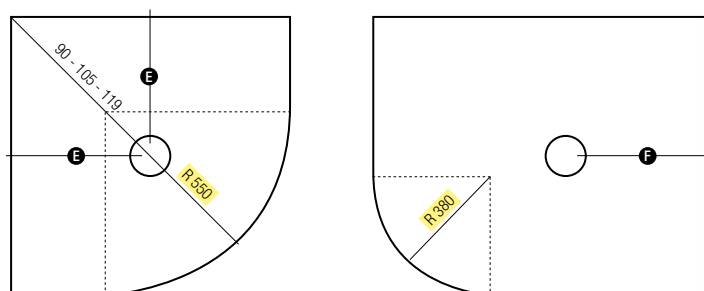

E	F	L	M	N	P
40 - 45 - 50	42	4,3	11,5	ø 40	ø 90

SEMICIRCOLARE Dimensioni	LUNGHEZZA cm.		
	80	90	100
LARGHEZZA cm.			
80	•	•	•
90	•	•	•
100	•	•	•

Il disegno superficiale del piatto Dakota deriva da tavole di legno naturale
Tempo di consegna 10 giorni lavorativi

Tolleranza delle misure dei piatti doccia +/- 05 mm.

I prezzi comprendono la piletta doccia sifonata con griglia inox tonda

A Richiesta

Trattamento anticalcare permanente

Griglia quadra inox

SEMICIRCOLARE RETTANGOLARE Dimensioni	LUNGHEZZA cm.			
	90	100	110	120
LARGHEZZA cm.				
70	•	•	•	•
80	•	•	•	•

COLORI DISPONIBILI DI SERIE

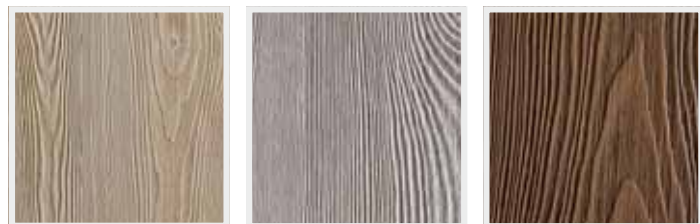

Beige

Grigio

Noce



Dakota semicircolare bordato

PIATTO DOCCIA IN MINERAL MARMO E RESINA POLIESTERE

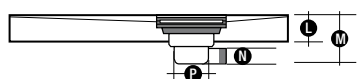

Versione DX

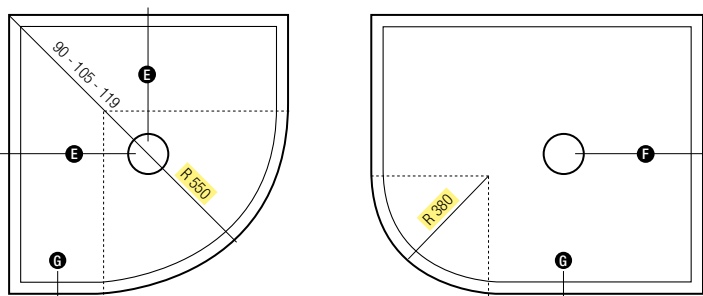

E	F	G	L	M	N	P
40 - 45 - 50	42	5	4,3	11,5	ø 40	ø 90

SEMICIRCOLARE
Dimensioni

LUNGHEZZA cm.

LARGHEZZA cm.

LARGHEZZA cm.	80	90	100
80	•	•	•
90	•	•	•
100	•	•	•

Il disegno superficiale del piatto Dakota bordato deriva da tavole di legno naturale
Tempo di consegna 10 giorni lavorativi

Tolleranza delle misure dei piatti doccia +/- 05 mm.

I prezzi comprendono la piletta doccia sifonata con griglia inox tonda

A Richiesta

Trattamento anticalcare permanente

Griglia quadra inox

Il bordo può essere posto anche su un singolo lato e della lunghezza desiderata

SEMICIRCOLARE RETTANGOLARE
Dimensioni

LUNGHEZZA cm.

LARGHEZZA cm.

LARGHEZZA cm.	90	100	110	120
70	•	•	•	•
80	•	•	•	•

COLORI DISPONIBILI DI SERIE



Beige

Grigio

Noce



Ardesia semicircolare

PIATTO DOCCIA IN MINERAL MARMO E RESINA POLIESTERE

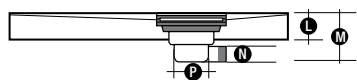

Versione DX

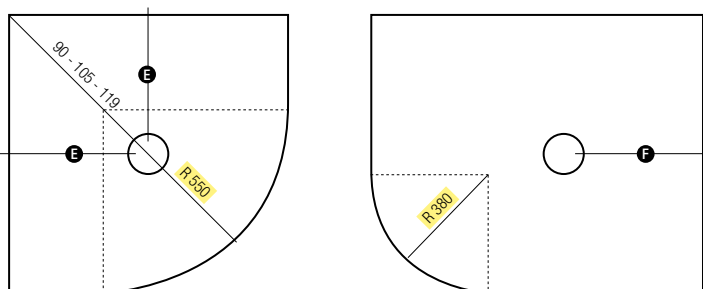

E	F	L	M	N	P
35 - 45 - 50	42	3	10,5	ø 40	ø 90

SEMICIRCOLARE
Dimensioni

LARGHEZZA cm.

80
90
100

LUNGHEZZA cm.

80 90 100

• • •
• • •
• • •

Il disegno superficiale del piatto Ardesia deriva da lastre di pietra naturale
Tempo di consegna 10 giorni lavorativi

Tolleranza delle misure dei piatti doccia +/- 05 mm.

I prezzi comprendono la piletta doccia sifonata con griglia inox tonda

A Richiesta

Trattamento anticalcare permanente

Griglia quadra inox

Colori RAL +15%, consegna 10 giorni lavorativi

SEMICIRCOLARE RETTANGOLARE
Dimensioni

LARGHEZZA cm.

70
80

LUNGHEZZA cm.

90 100 110 120

• • • •
• • • •

COLORI DISPONIBILI DI SERIE



Bianco

Crema

Cemento

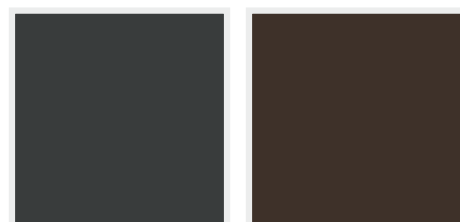

Antracite

Cioccolata

COLORI RAL A RICHIESTA





Ardesia semicircolare bordato

PIATTO DOCCIA IN MINERAL MARMO E RESINA POLIESTERE

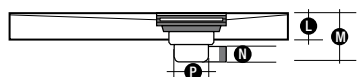

Versione DX

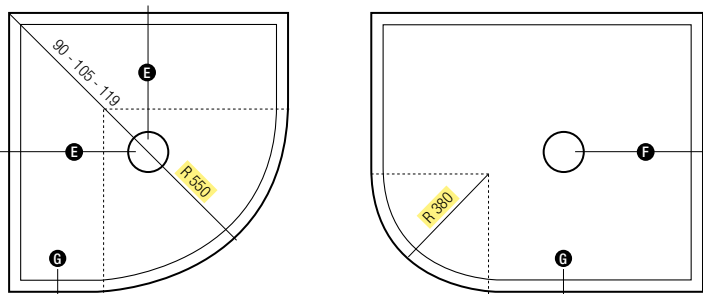

E	F	G	L	M	N	P
40 - 45 - 50	42	5	4,3	11,5	ø 40	ø 90

SEMICIRCOLARE
Dimensioni

LARGHEZZA cm.

80
90
100

LUNGHEZZA cm.

80 90 100

• • •
• • •
• • •

Il disegno superficiale del piatto Ardesia bordato deriva da lastre di pietra naturale
Tempo di consegna 10 giorni lavorativi

Tolleranza delle misure dei piatti doccia +/- 05 mm.

I prezzi comprendono la piletta doccia sifonata con griglia inox tonda

A Richiesta

Trattamento anticalcare permanente

Griglia quadra inox

Il bordo può essere posto anche su un singolo lato e della lunghezza desiderata

Colori RAL +15%, consegna 10 giorni lavorativi

SEMICIRCOLARE RETTANGOLARE
Dimensioni

LARGHEZZA cm.

70
80

LUNGHEZZA cm.

90 100 110 120

• • • •
• • • •
• • • •

COLORI DISPONIBILI DI SERIE

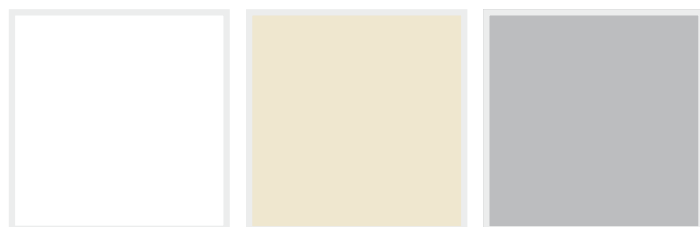

Bianco

Crema

Cemento

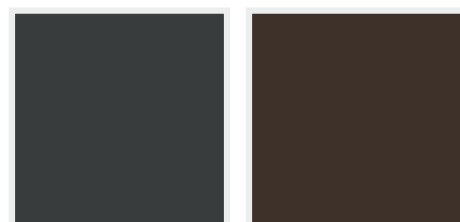

Antracite

Cioccolata

COLORI RAL A RICHIESTA





Wood semicircolare

PIATTO DOCCIA IN MINERAL MARMO E RESINA POLIESTERE

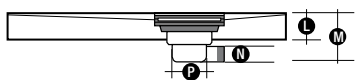

Versione DX

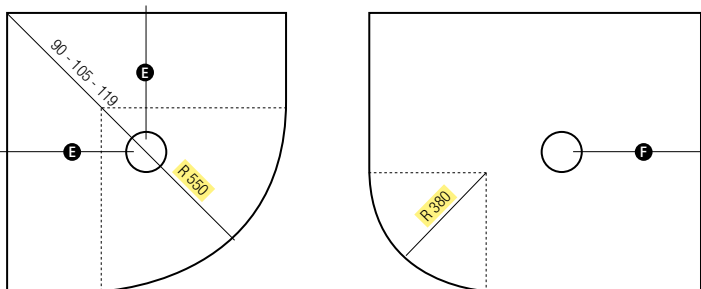

E	F	L	M	N	P
40 - 45 - 50	42	3	10,5	ø 40	ø 90

SEMICIRCOLARE
Dimensioni

LARGHEZZA cm.

80
90
100

LUNGHEZZA cm.

80 90 100

• • •
• • •
• • •

Il disegno superficiale del piatto Wood deriva da tavole di legno naturale
Tempo di consegna 10 giorni lavorativi

Tolleranza delle misure dei piatti doccia +/- 05 mm.

I prezzi comprendono la piletta doccia sifonata con griglia inox tonda

A Richiesta

Trattamento anticalcare permanente

Griglia quadra inox

Colori RAL +15%, consegna 10 giorni lavorativi

SEMICIRCOLARE RETTANGOLARE
Dimensioni

LARGHEZZA cm.

70
80

LUNGHEZZA cm.

90 100 110 120

• • • •
• • • •

COLORI DISPONIBILI DI SERIE

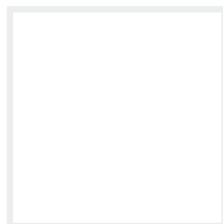

Bianco

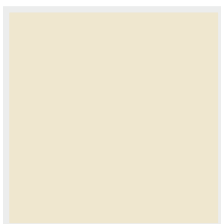

Crema

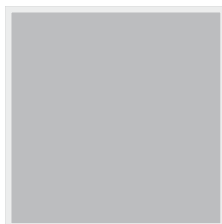

Cemento

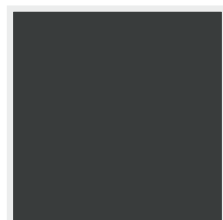

Antracite

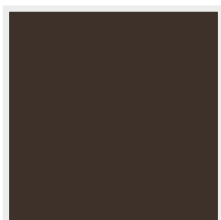

Cioccolata

COLORI RAL A RICHIESTA





Wood semicircolare bordato

PIATTO DOCCIA IN MINERAL MARMO E RESINA POLIESTERE

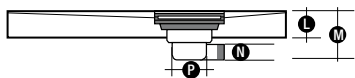

Versione DX

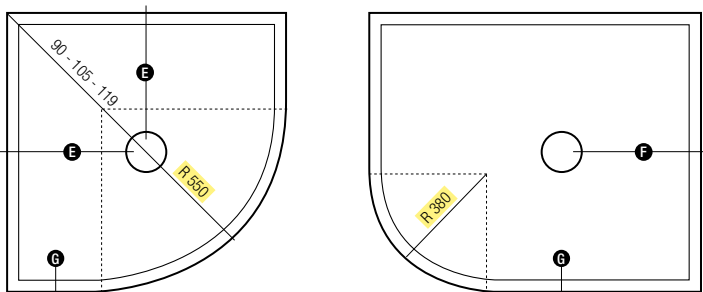

E	F	G	L	M	N	P
40 - 45 - 50	42	5	4,3	11,5	ø 40	ø 90

SEMICIRCOLARE
Dimensioni

LUNGHEZZA cm.

LARGHEZZA cm.

LARGHEZZA cm.	80	90	100
80	•	•	•
90	•	•	•
100	•	•	•

Il disegno superficiale del piatto Wood bordato deriva da tavole di legno naturale
Tempo di consegna 10 giorni lavorativi

Tolleranza delle misure dei piatti doccia +/- 05 mm.

I prezzi comprendono la piletta doccia sifonata con griglia inox tonda

A Richiesta

Trattamento anticalcare permanente

Griglia quadra inox

Il bordo può essere posto anche su un singolo lato e della lunghezza desiderata

Colori RAL +15%, consegna 10 giorni lavorativi

SEMICIRCOLARE RETTANGOLARE
Dimensioni

LUNGHEZZA cm.

LARGHEZZA cm.

LARGHEZZA cm.	90	100	110	120
70	•	•	•	•
80	•	•	•	•

COLORI DISPONIBILI DI SERIE

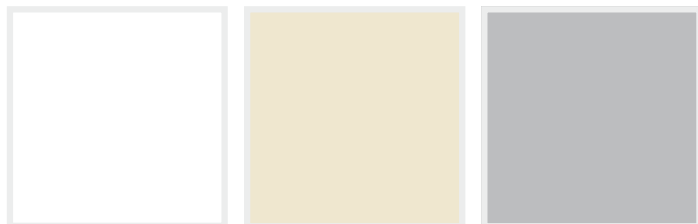

Bianco

Crema

Cemento

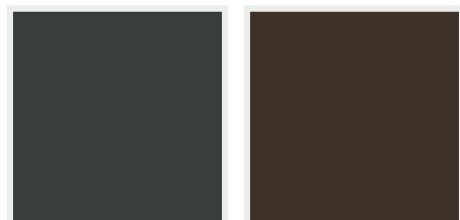

Antracite

Cioccolata

COLORI RAL A RICHIESTA



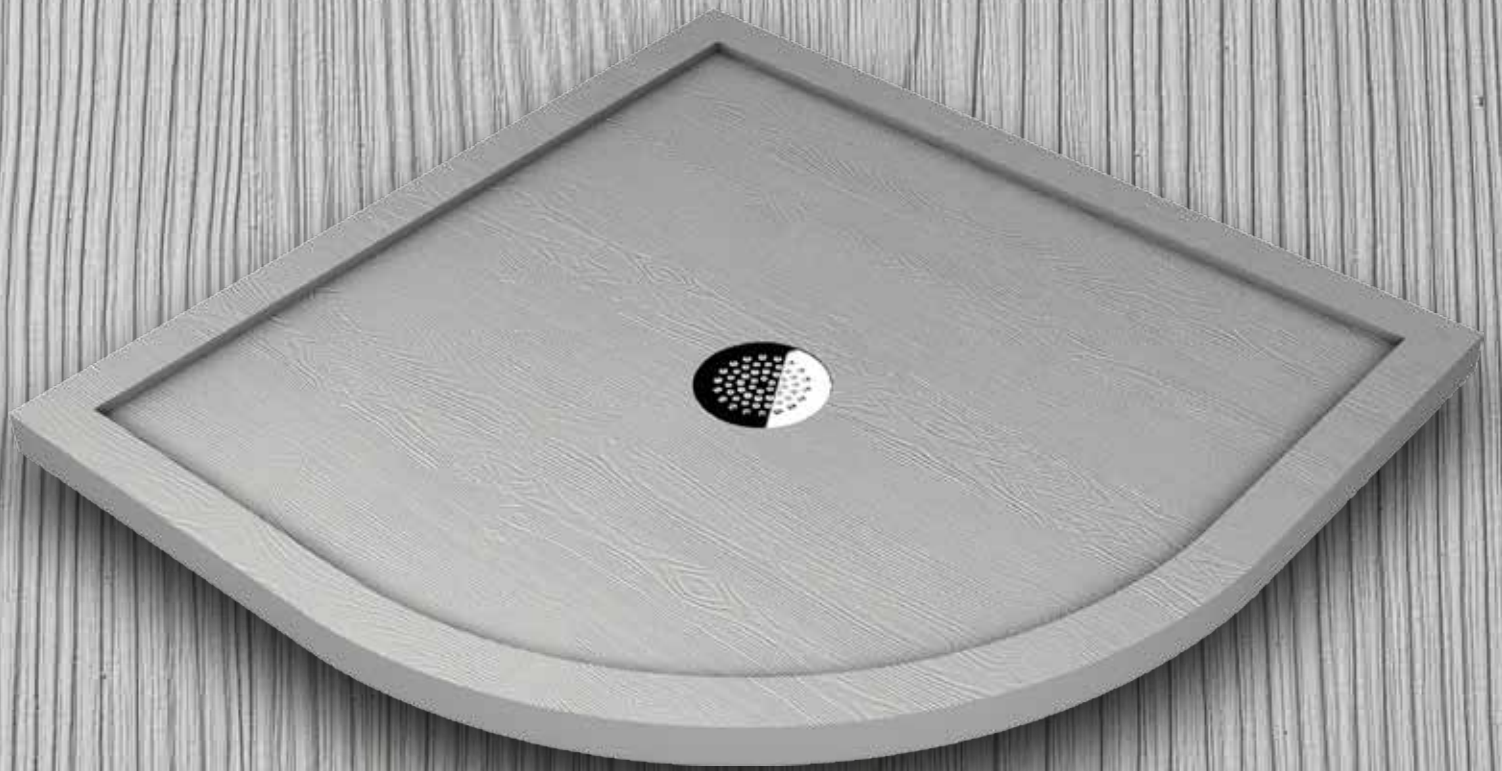

Cover Ardesia

PIATTO DOCCIA IN MINERAL MARMO E RESINA POLIESTERE

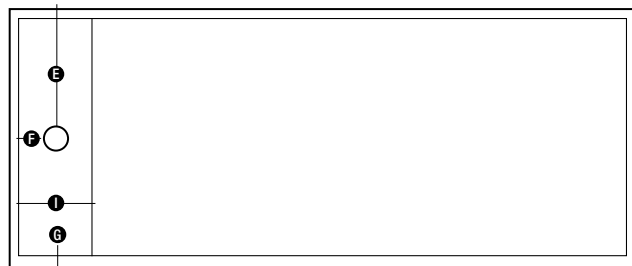
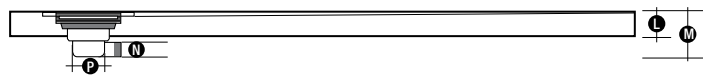

Il disegno superficiale del piatto Cover deriva da lastre di pietra naturale
Tempo di consegna 10 giorni lavorativi

Tolleranza delle misure dei piatti doccia +/- 05 mm.
I prezzi comprendono la piletta doccia sifonata

A Richiesta

Trattamento anticalcare permanente

Colori RAL +15%, consegna 10 giorni lavorativi

E	F	G	I	L	M	N	P
35 - 40 - 45	9,5	5	13,5	3,5	11	ø 40	ø 90

Dimensioni	LUNGHEZZA cm.											
LARGHEZZA cm.	90	100	110	120	130	140	150	160	170	180	190	200
70	•	•	•	•	•	•	•	•	•	•	•	•
80	•	•	•	•	•	•	•	•	•	•	•	•

COLORI DISPONIBILI DI SERIE



Bianco

Crema

Cemento

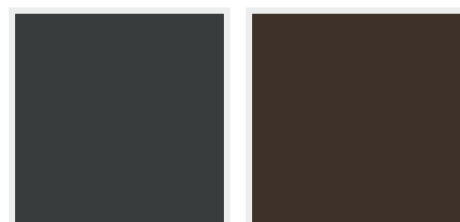

Antracite

Cioccolata

COLORI RAL A RICHIESTA





Genius

PIATTO DOCCIA IN RESINA POLIESTERE

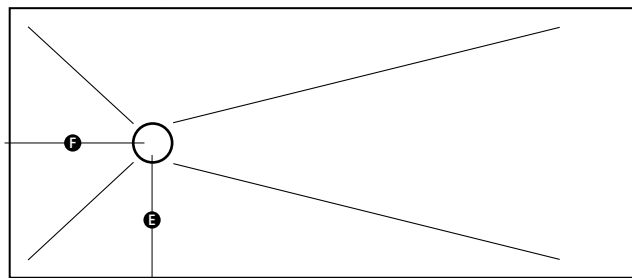
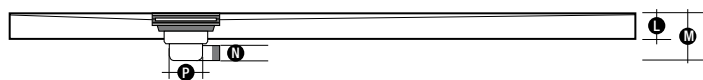

E	F	L	M	N	P
35 - 40	45	7	13	ø 40	ø 90

MODELLO	DIMENSIONI
GEN70	170x70
GEN80	170x80

Tempo di consegna 10 giorni lavorativi

Tolleranza delle misure dei piatti doccia +/- 05 mm.

I prezzi comprendono la piletta doccia sifonata tonda (cromo)

A Richiesta

Colori RAL +15%, consegna 10 giorni lavorativi

COLORI DISPONIBILI DI SERIE

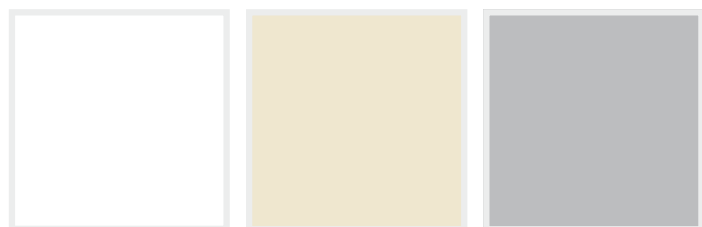

Bianco

Crema

Cemento

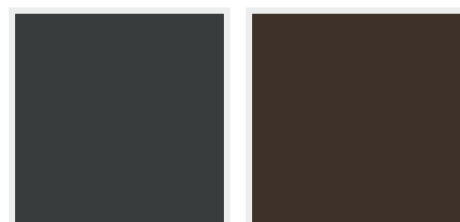

Antracite

Cioccolata

COLORI RAL A RICHIESTA



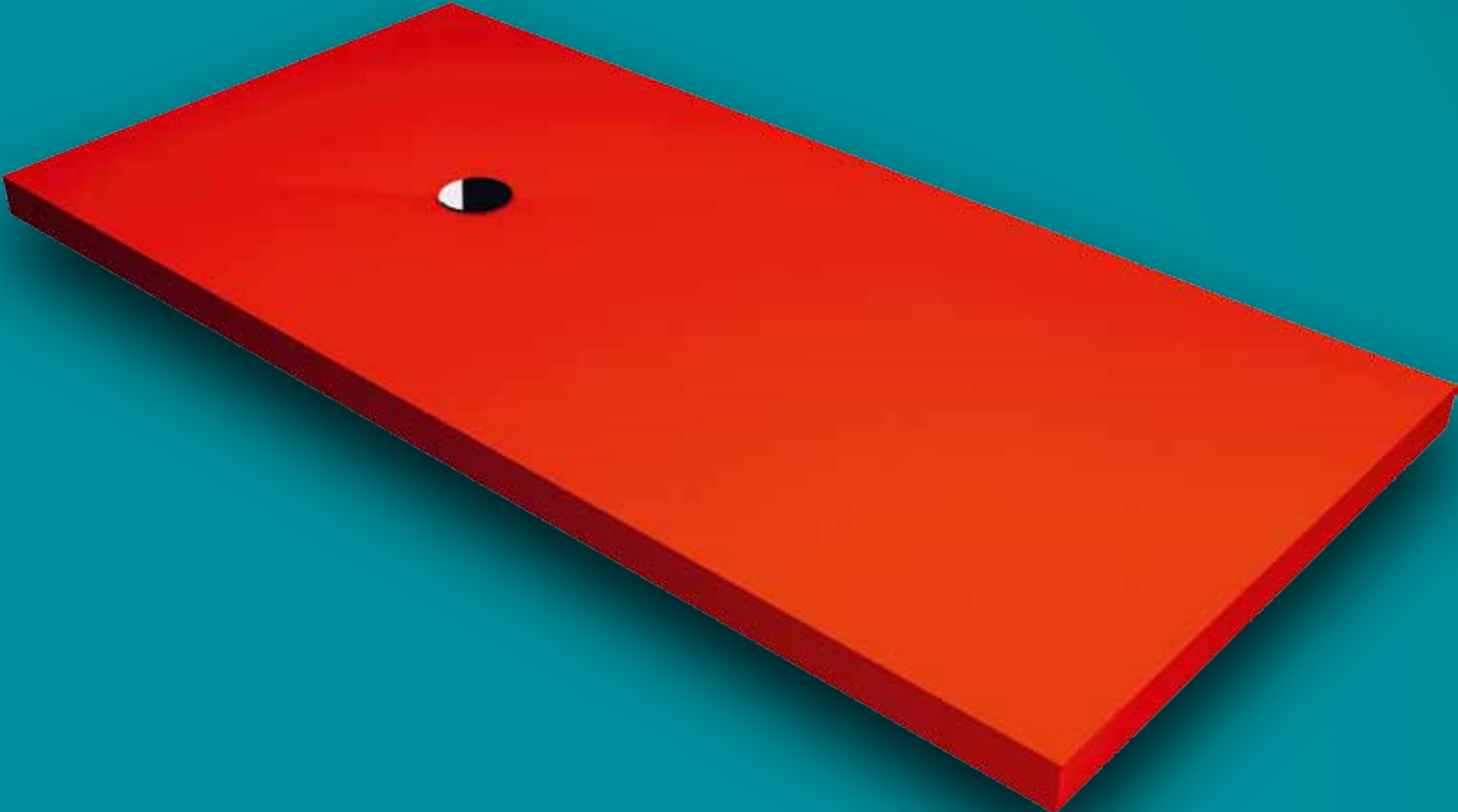

RIVESTIMENTI

RIVESTIMENTI DA BAGNO IN MURATURA

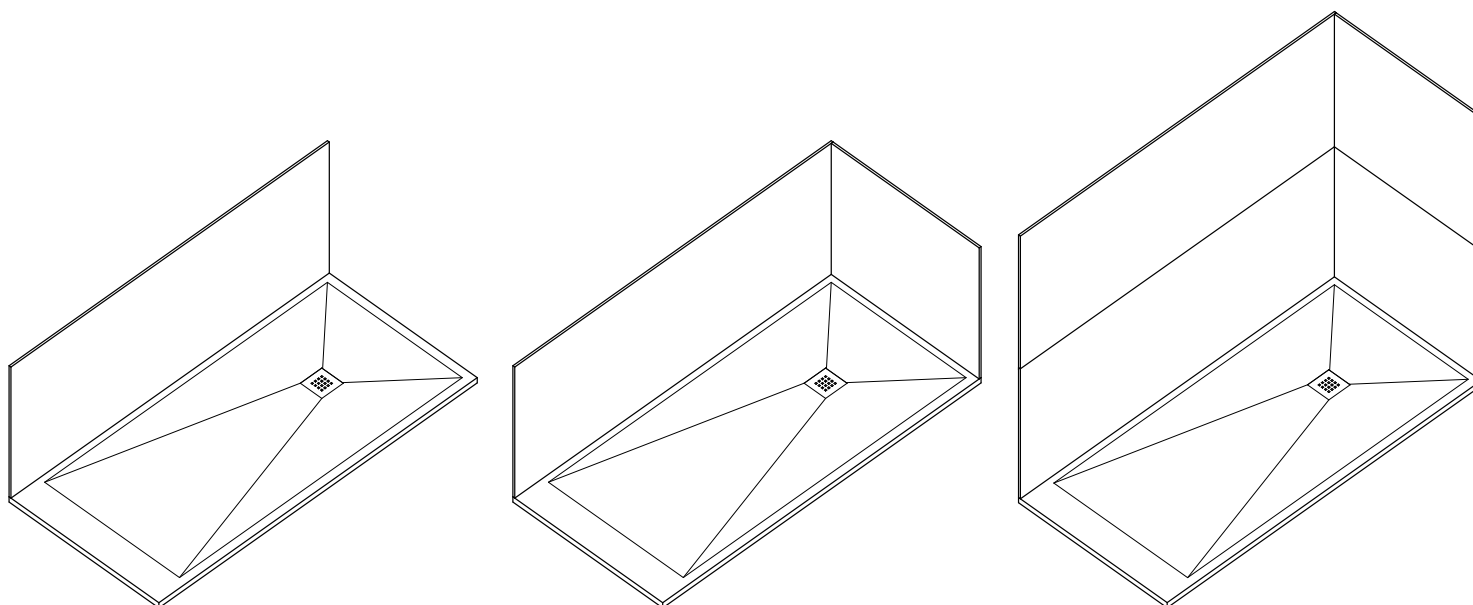

RIVESTIMENTI PERSONALIZZATI PER PARETI

Nel caso in cui si renda necessario, ad esempio, sostituire la vasca con un nuovo piatto doccia, è possibile rivestire le pareti con i nostri pannelli della stessa finitura e colore del piatto.

Disponibili nei colori di serie (10 giorni lavorativi) o, a richiesta, nei colori Dakota e RAL (10 giorni lavorativi).

Dimensione massima dei pannelli 1000 x 2000 mm., spessore 10 mm.

Trattamento anticalcare permanente

COLORI RAL A RICHIESTA (solo per i modelli Ardesia e Wood)





RAMPE PER DISABILI (disponibile per modello Ardesia)

Disponibili nei colori di serie (10 giorni lavorativi) o, a richiesta, nei colori RAL con un incremento del 15% (10 giorni lavorativi).

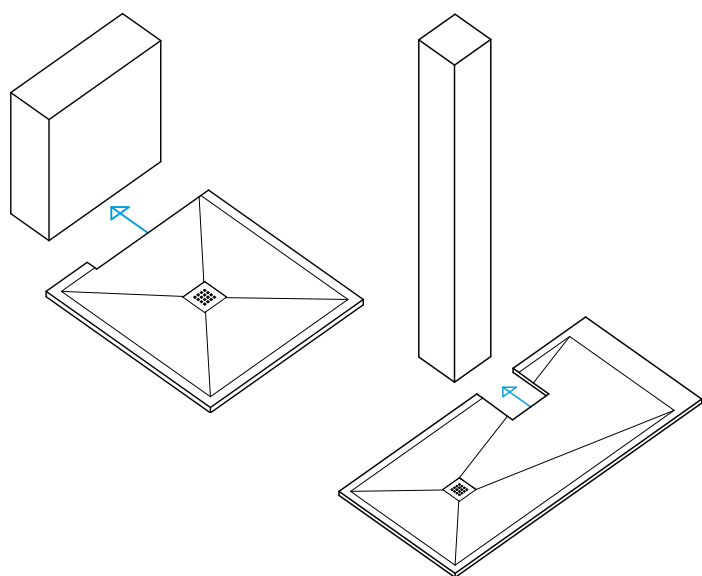
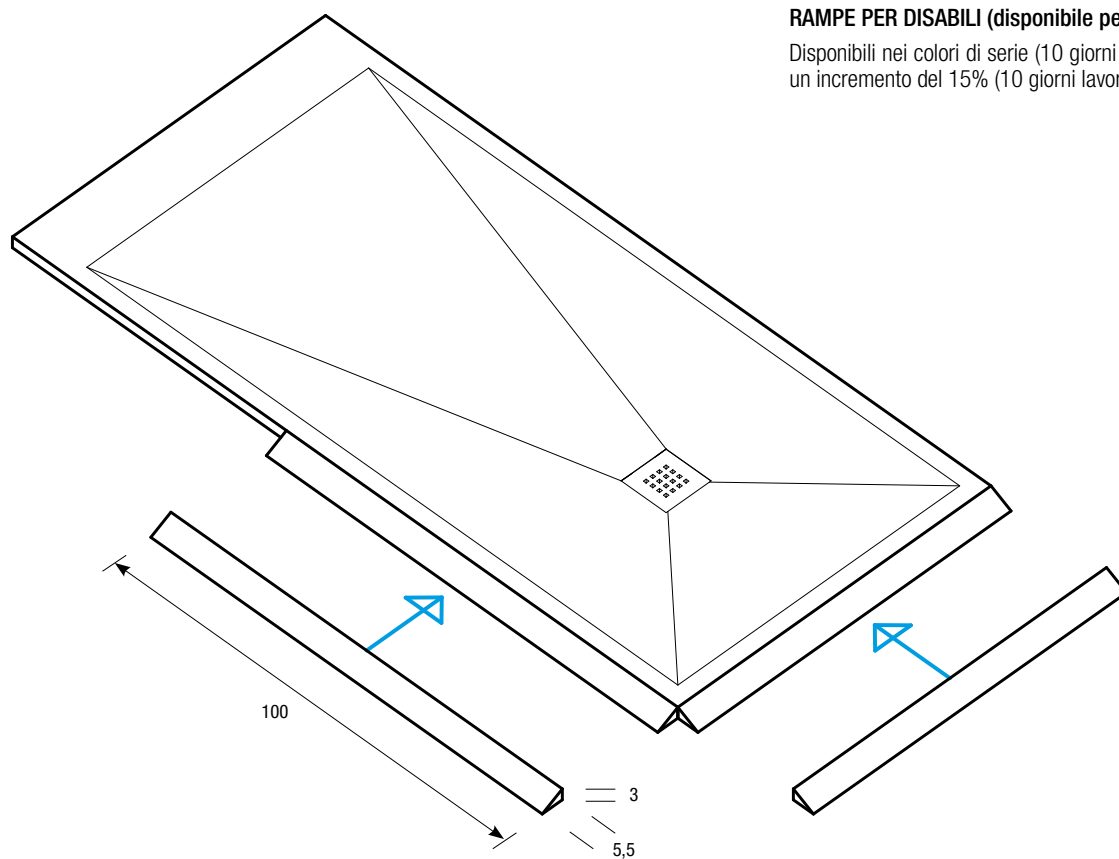

FORME E DIMENSIONI ADATTABILI

I nostri piatti doccia sono personalizzabili nelle forme e nelle loro dimensioni per adattarsi perfettamente allo spazio desiderato.

A richiesta il bordo può essere posto anche su un singolo lato e della lunghezza desiderata.

N.B.: le lavorazioni di taglio sono gratuite.

CRISTALLO

Canale (profondità 10 mm.) per inserimento cristallo temperato da 6, 8 o 10 mm.
(disponibile per modelli Ardesia, Wood e Cover rettangolari).

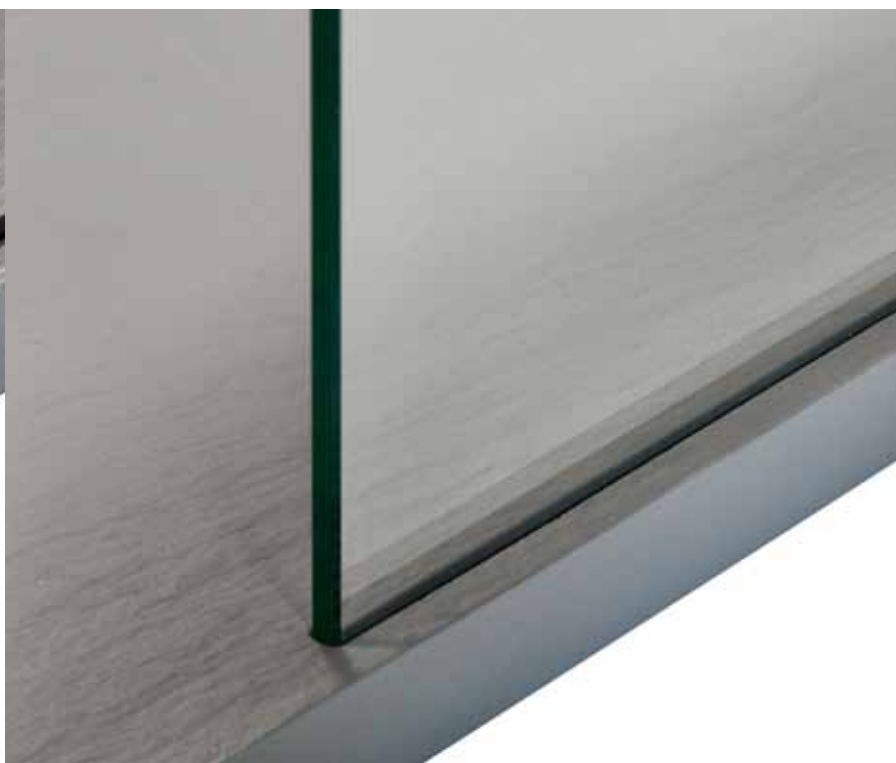
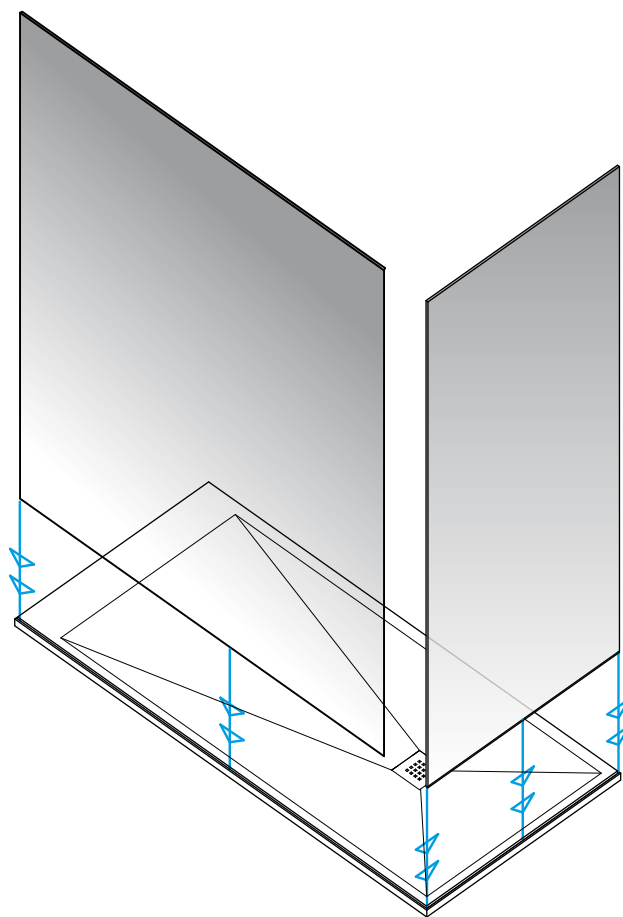
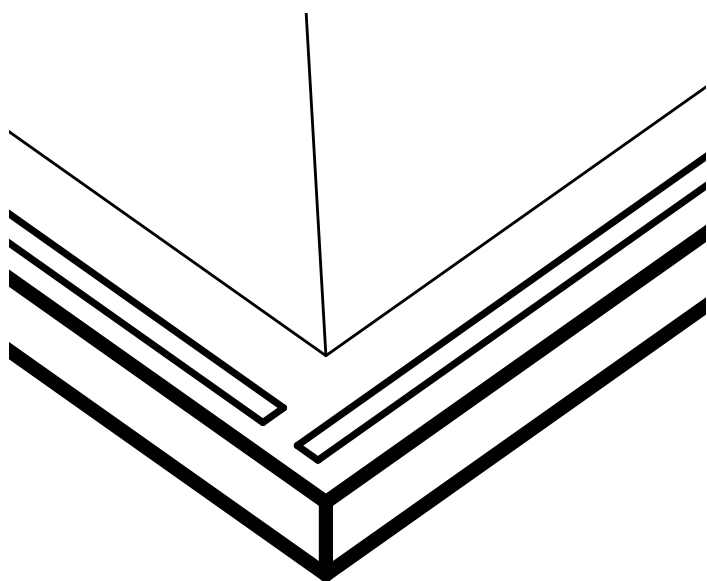

ESEMPIO DI SOSTITUZIONE VASCA ESISTENTE CON NUOVO PIATTO DOCCIA CON RIVESTIMENTI PERSONALIZZATI

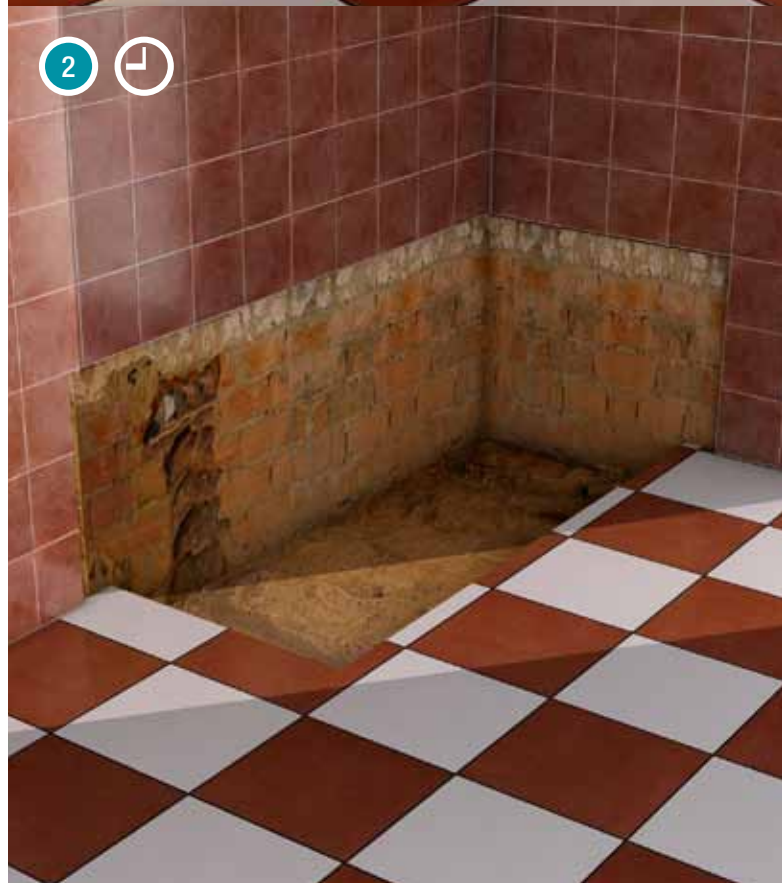



- 1 Situazione esistente
- 2 Smantellamento della vasca esistente e ripristino idraulico
- 3 Preparazione delle pareti e del pavimento per la posa del piatto doccia
- 4 Alloggiamento del piatto doccia e dei rivestimenti personalizzati con stuccatura e sigillatura
- 5 Installazione del box doccia e sigillatura dei profili

Piatti e rivestimenti disponibili nei colori di serie (10 giorni lavorativi) o, a richiesta, nei colori Dakota e RAL (10 giorni lavorativi).

Dimensione massima pannello rivestimento 1000 x 2000 mm., spessore 10 mm.

RICAMBI DISPONIBILI

Kit riparazione

Griglia INOX AISI (sia tonda che quadra)

Piletta sifonata

Sigillante adesivo elastico per piatto e rivestimento

(SIKAFLEX-11FC 300 ml.)

DETERGENTI CONSIGLIATI

Bonaclean (detergente rinnovante e sanificante per piatti non trattati con anticalcare permanente)

BonamainPlus (detergente igienizzante per piatti trattati con anticalcare permanente)

Top

PIANO IN MINERAL MARMO E RESINA POLIESTERE

Soprapiano

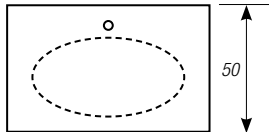

Piano lineare

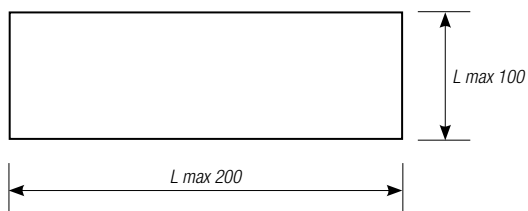

Spessori da 1,5 e 3 cm.

Foro rubinetto Ø 3,5 cm.

Prezzi colori base

Tagli gratuiti per disegni forniti dal cliente

Trattamento anticalcare compreso

Non necessitano di staffe

Tempo di consegna 10 giorni lavorativi

Il disegno superficiale del Top Ardesia deriva da lastre di pietra naturale

Il disegno superficiale dei Top Wood e Dakota derivano da tavole di legno naturale

A Richiesta

Foro lavabo da vostro disegno

Per lunghezze e profondità superiori alla misura massima +50 € ogni 10 cm.

Staffa singola acciaio

Colori RAL +15%, consegna 10 giorni lavorativi

Foro rubinetto Ø 3,5 cm. (a richiesta) compreso nel prezzo

Foro pileta Ø 4,6 cm. (a richiesta)

COLORI DISPONIBILI DI SERIE (MODELLI ARDESIA E WOOD)

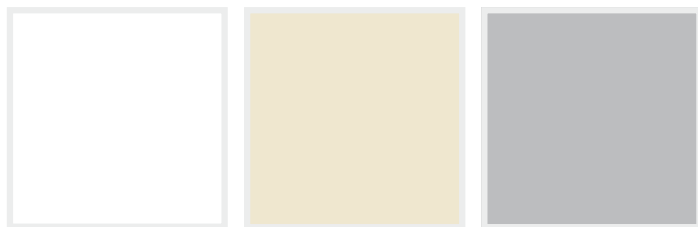

Bianco

Crema

Cemento



Antracite

Cioccolata

COLORI DISPONIBILI DI SERIE (DAKOTA)



Beige

Grigio

Noce

COLORI RAL A RICHIESTA (MODELLI ARDESIA E WOOD)



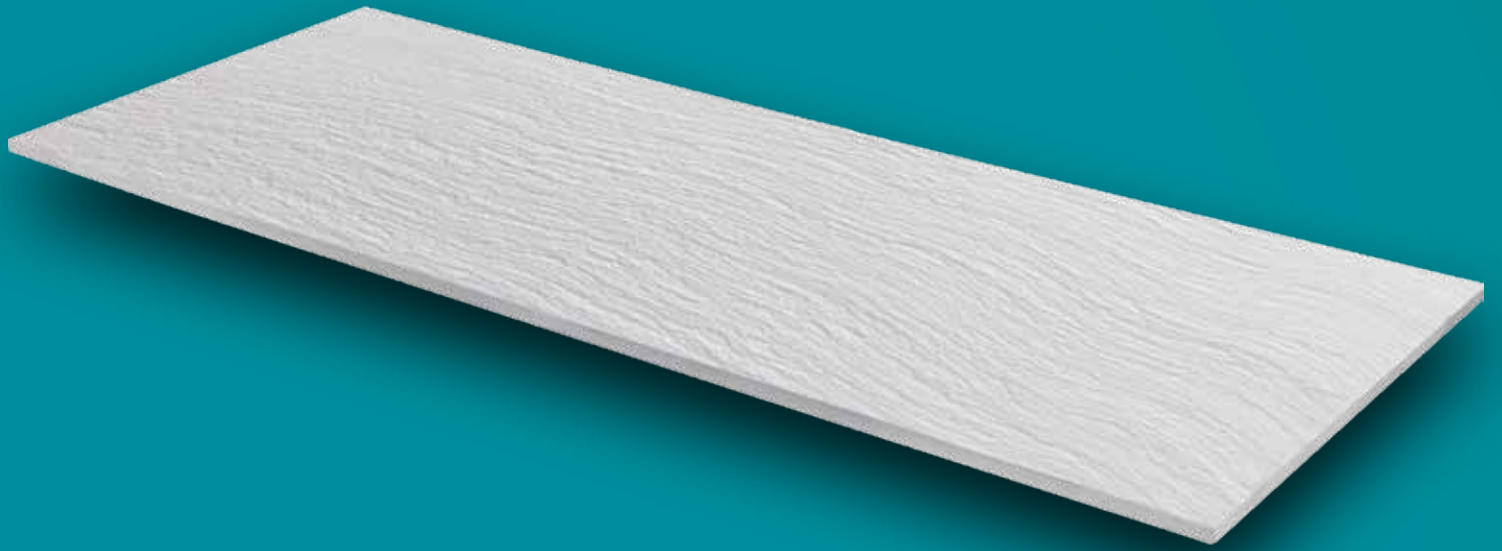

Top con lavabo integrato

PIANO IN MINERAL MARMO E RESINA POLIESTERE

Lavabo centrale integrato

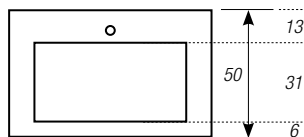

Lavabo laterale integrato

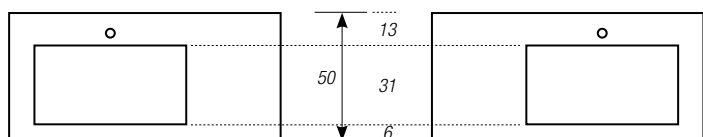

Versione DX | R version

Versione SX | L version

Doppio lavabo integrato

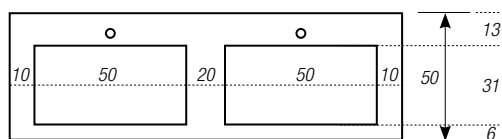

Spessori da 1,5 e 3 cm.

Profondità piano 50 cm.

Altezza profondità interna lavabo 12 cm.

Foro rubinetto Ø 3,5 cm.

Foro piletta Ø 1"¼

Scarico con "troppo pieno"

Trattamento anticalcare compreso

Coppia staffe acciaio

Tempo di consegna 10 giorni lavorativi

Il disegno superficiale del Top Ardesia deriva da lastre di pietra naturale

Il disegno superficiale dei Top Wood e Dakota derivano da tavole di legno naturale

A Richiesta

Per lunghezze superiori alla misura massima +50 € ogni 10 cm.

Colori RAL +15%, consegna 10 giorni lavorativi

COLORI DISPONIBILI DI SERIE (MODELLI ARDESIA E WOOD)



Bianco

Crema

Cemento

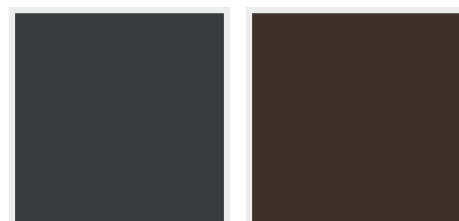

Antracite

Cioccolata

COLORI DISPONIBILI DI SERIE (DAKOTA)



Beige

Grigio

Noce

COLORI RAL A RICHIESTA (MODELLI ARDESIA E WOOD)





Consolle con lavabo integrato

PIANO IN MINERAL MARMO E RESINA POLIESTERE

Lavabo centrale integrato

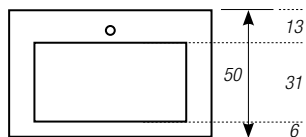

Lavabo laterale integrato

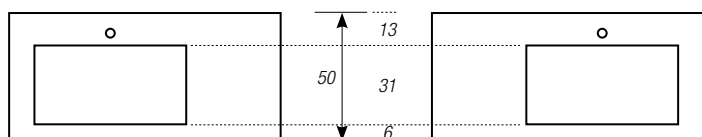

Versione destra | Right version

Versione sinistra | Left version

Doppio lavabo integrato

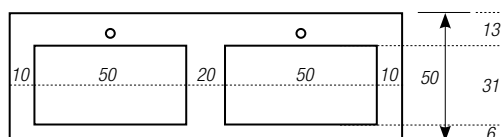

COLORI DISPONIBILI DI SERIE (MODELLI ARDESIA E WOOD)



Bianco

Crema

Cemento

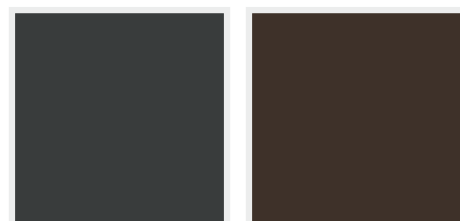

Antracite

Cioccolata

COLORI DISPONIBILI DI SERIE (DAKOTA)



Beige

Grigio

Noce

Altezza bordo 13 cm.

Profondità piano 50 cm.

Altezza profondità interna lavabo 12 cm.

Foro rubinetto Ø 3,5 cm.

Foro piletta Ø 1"¼

Scarico con "troppo pieno" (compreso raccordo)

Trattamento anticalcare compreso

Coppia staffe acciaio

Tempo di consegna 10 giorni lavorativi

Il disegno superficiale del Top Ardesia deriva da lastre di pietra naturale

Il disegno superficiale dei Top Wood e Dakota derivano da tavole di legno naturale

A Richiesta

Per lunghezze superiori alla misura massima +50 € ogni 10 cm.

Colori RAL +15%, consegna 10 giorni lavorativi

COLORI RAL A RICHIESTA (MODELLI ARDESIA E WOOD)





Consolle con lavabo da appoggio

PIANO IN MINERAL MARMO E RESINA POLIESTERE

Consolle per lavabo in appoggio

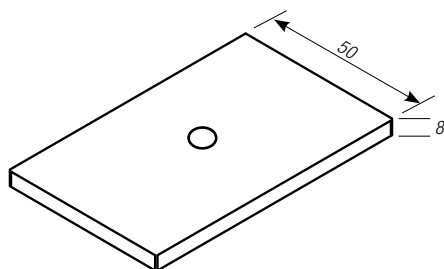

Altezza bordo **8 cm.**

Profondità piano 50 cm.

Foro rubinetto Ø 3,5 cm.

Trattamento anticalcare compreso

Prezzi colori base

Coppia staffe acciaio

Tempo di consegna 10 giorni lavorativi

Il disegno superficiale del Top Ardesia deriva da lastre di pietra naturale

Il disegno superficiale dei Top Wood e Dakota derivano da tavole di legno naturale

A Richiesta

Foro pileta Ø 4,6 cm.

Per lunghezze superiori alla misura massima +50 € ogni 10 cm.

Colori RAL +15%, consegna 10 giorni lavorativi

Lavabo da appoggio

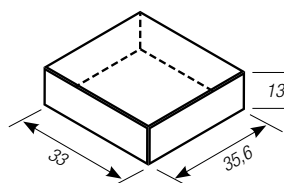

Altezza esterna lavabo **13 cm.**

Larghezza 35,6 cm.

Lunghezza 33 cm.

Foro pileta Ø 1"1/4

Trattamento anticalcare compreso

Prezzi colori base

Tempo di consegna 10 giorni lavorativi

Il disegno superficiale del Top Ardesia deriva da lastre di pietra naturale

Il disegno superficiale dei Top Wood e Dakota derivano da tavole di legno naturale

A Richiesta

Colori RAL +15%, consegna 10 giorni lavorativi

[VEDERE PAGINE PRECEDENTI PER I COLORI DISPONIBILI DI SERIE](#)

[COLORI RAL DISPONIBILI A RICHIESTA \(MODELLI ARDESIA E WOOD\)](#)



CONDIZIONI GENERALI DI VENDITA

Art. 1 - Disposizioni generali - Legge applicabile

- Le presenti Condizioni generali di vendita (indicate, di seguito, come le "Condizioni generali"), salvo eventuali deroghe specificatamente concordate per iscritto, disciplinano tutti gli attuali e futuri contratti di vendita esclusivamente tra THERMO DESIGN S.r.l. ed i propri clienti (indicati, di seguito, come il/ "Compratore/i" ovvero, se collettivamente, come le "Parti").
- I contratti di vendita tra le Parti, nonché le presenti Condizioni generali, sono disciplinati dalla legge italiana e, in particolare, per quanto attiene alla vendita, dalla Convenzione di Vienna 11.4.1980 sui contratti di vendita internazionale di merci.

Art. 2 - Formazione ed oggetto del contratto

- Con l'inoltro dell'ordine, il Compratore approva ed accetta incondizionatamente l'intero contenuto delle presenti Condizioni generali.
- THERMO DESIGN S.r.l. non è in alcun modo vincolata da alcuna proposta fatta da suoi procuratori d'affari, agenti, rappresentanti o altri intermediari.

Art. 3 - Annullamento di ordini - Mancato ritiro della merce

- Nessun ordine può essere annullato senza il consenso scritto di THERMO DESIGN S.r.l. In caso di annullamento degli ordini, THERMO DESIGN S.r.l. si riserva la facoltà di richiedere al Compratore il risarcimento del relativo danno.

Art. 4 - Cessazione o modifiche - Dati tecnici e indicazioni cromatiche - Sanitari ed accessori

- THERMO DESIGN S.r.l. si riserva il diritto di cessare senza preavviso la fabbricazione di qualsiasi modello e/o di introdurre modifiche ai modelli in produzione (indicati, di seguito, come i "Prodotti").
- La fabbricazione di Prodotti con elementi fuori misura è ammessa ad assoluta discrezione di THERMO DESIGN S.r.l., che stabilirà di volta in volta le maggiorazioni di prezzo da apportare al listino.
- I dati tecnici, le indicazioni cromatiche e le descrizioni dei Prodotti contenute nei documenti illustrativi di THERMO DESIGN S.r.l. (cataloghi, prospetti, annunci pubblicitari, illustrazioni, listini prezzi, video e/o CD-Rom dimostrativi e pubblicitari), hanno carattere puramente indicativo. La conformità dei Prodotti ad eventuali campioni s'intende meramente orientativa.
- I sanitari o gli accessori impiegati in relazione ai Prodotti saranno solo per quanto possibile conformi ad eventuali campioni ovvero alla documentazione illustrativa di THERMO DESIGN S.r.l.

Art. 5 - Consegna

- I termini utilizzati per la consegna dei Prodotti s'intendono, comunque espressi, riferiti agli INCOTERMS in vigore della Camera di Commercio Internazionale.
- I termini concordati per la consegna s'intendono meramente indicativi. In caso di ritardata consegna, il Compratore non potrà pertanto avanzare alcuna richiesta di risarcimento danni né revocare l'ordine.

Art. 6 - Pagamenti

- Eventuali pagamenti fatti a procuratori d'affari, agenti, rappresentanti o altri intermediari di THERMO DESIGN S.r.l. non liberano il Compratore finché le relative somme non siano pervenute alla THERMO DESIGN S.r.l.
- Fermi restando i rimedi previsti dalla legge italiana per le ipotesi di inadempimento da parte del Compratore, qualsiasi ritardo o irregolarità nel pagamento (compreso il mancato pagamento, anche solo parziale) dà a THERMO DESIGN S.r.l. il diritto – anche senza necessità di previa diffida o di costituzione in mora del Compratore – di sospendere le forniture ovvero – a sua discrezione – di risolvere i contratti in corso, anche se non relativi ai pagamenti in questione, con il diritto di ottenere la restituzione dei Prodotti eventualmente già consegnati e di trattenere, a titolo di risarcimento del danno, le somme sino a quel momento incassate, salva ogni altra azione per il risarcimento del maggior danno, compreso quello da svalutazione della moneta.
- A decorrere dalla scadenza del pagamento, e senza necessità di messa in mora del Compratore, THERMO DESIGN S.r.l. avrà diritto agli interessi moratori nella misura pari al tasso di interesse primario praticato dalle aziende di credito ordinario sulle operazioni di impiego svolte con la migliore clientela ("Prime rate"), rilevato a cura dell'Associazione Bancaria Italiana, di volta in volta determinato durante il periodo dell'inadempimento, maggiorato di 3 (tre) punti percentuali e comunque nei limiti del tasso usurario.
- Il mancato pagamento di una singola scadenza ovvero del prezzo di una fornitura comporterà decadenza dal beneficio del termine per qualsiasi altra obbligazione pecuniaria del Compratore, ai sensi e per gli effetti di cui all'art. 1186 del Codice civile italiano.
- Il Compratore è tenuto al pagamento integrale anche in caso di contestazione o controversia. Non è ammessa compensazione con eventuali crediti, comunque sorti, nei confronti di THERMO DESIGN S.r.l.

Art. 7 - Riserva di proprietà

- I Prodotti consegnati e le loro singole componenti, sia nel loro complesso che nella loro singola individualità, restano gravati da riserva di proprietà in favore di THERMO DESIGN S.r.l. sino al momento dell'integrale pagamento del prezzo, assumendo peraltro il Compratore i rischi dal momento della consegna.
- È fatto obbligo al Compratore di compiere gli atti e le attività necessarie, ai sensi della legge del Paese ove i Prodotti si trovano, per costituire una valida riserva di proprietà nella forma più ampia permessa, o fornire analoga garanzia a favore di THERMO DESIGN S.r.l.

Art. 8 - Reclami

- I reclami relativi a vizi, mancanza di qualità o altro difetto di conformità (anche consistente nella fornitura di prodotti diversi da quelli di cui all'ordine), dovranno essere portati a conoscenza di THERMO DESIGN S.r.l., a pena di nullità, per iscritto e con dettagliata descrizione dei difetti riscontrati.
- I reclami relativi a vizi e difetti relativi ai tops – di qualsiasi materiale – ed agli elementi di vetro e/o cristallo dovranno essere effettuati immediatamente alla consegna, mediante dettagliata contestazione riportata dal Compratore direttamente sul relativo documento di trasporto.
- I reclami relativi a vizi e difetti palesi dei Prodotti dovranno essere portati a conoscenza di THERMO DESIGN S.r.l. entro 8 (otto) giorni dal momento in cui i Prodotti sono stati posti a disposizione del Compratore; quelli relativi alle rimanenti ipotesi, dovranno essere portati a conoscenza di THERMO DESIGN S.r.l. entro 8 (otto) giorni dal momento della loro scoperta e comunque entro 3 (tre) mesi dalla data in cui i Prodotti sono stati posti a disposizione del Compratore. Non è applicabile l'art. 40 della Convenzione di Vienna 11.4.1980.
- A pena di nullità, il Compratore ha l'obbligo di contestare per iscritto – entro 24 ore dal messa a sua disposizione – eventuali irregolarità, manomissioni o danneggiamenti che l'imballaggio dei Prodotti dovesse presentare al momento della consegna.

Art. 9 - Restituzione di Prodotti

- La restituzione di qualsiasi Prodotto deve essere preventivamente autorizzata per iscritto da THERMO DESIGN S.r.l. In ogni caso, l'autorizzazione alla restituzione non comporta il riconoscimento del vizio e/o del difetto lamentato dal Compratore, riservandosi THERMO DESIGN S.r.l. di verificare i Prodotti all'arrivo presso la propria sede.
- I Prodotti non a listino ovvero realizzati su specifica richiesta del Compratore, non potranno in nessun caso essere restituiti a THERMO DESIGN S.r.l.

Art. 10 - Interpretazione. Modifiche

- Per l'interpretazione delle presenti Condizioni generali fa fede unicamente il testo in lingua italiana.
- Salvo diversa indicazione, ogni richiamo a cataloghi, prospetti, annunci pubblicitari, illustrazioni, listini-prezzi, video e/o CD-rom dimostrativi e pubblicitari o qualsiasi altro materiale di THERMO DESIGN S.r.l. s'intende riferito ai documenti in vigore al momento del richiamo stesso.
- Ogni modifica fatta dalle Parti ai contratti cui si applicano le Condizioni generali dovrà essere effettuata esclusivamente per iscritto.

Art. 11 - Controversie

- Ogni controversia, con Compratori aventi sede o residenza in Italia, relativa o comunque collegata ai contratti cui si applicano le presenti Condizioni generali, sarà di esclusiva competenza del tribunale di Tivoli; THERMO DESIGN S.r.l. si riserva tuttavia la facoltà di agire presso il foro del Compratore.
- Ogni controversia, con Compratori aventi sede o residenza non in Italia, relativa o comunque collegata ai contratti cui si applicano le presenti Condizioni generali sarà risolta in via definitiva in conformità al Regolamento di Mediazione/Arbitrato di Curia Mercatorum. La sede della procedura sarà Pordenone e la stessa si terrà in lingua italiana.

Le presenti Condizioni generali di vendita annullano e sostituiscono le precedenti.
I prezzi indicati nel relativo listino sono espressi in Euro, e si intendono al pubblico, IVA esclusa.

AVVERTENZA

Le tonalità dei colori riprodotti nel presente catalogo sono quanto più possibile fedeli alla realtà, nei limiti consentiti dalla stampa.

La ditta produttrice, nella costante ricerca del miglioramento della propria produzione, si riserva il diritto di modificare senza preavviso i dati e le caratteristiche dei prodotti contenuti nel presente catalogo.

La Thermo Design Srl declina ogni responsabilità dovuta ad eventuali errori e/o omissioni nelle informazioni pubblicate.

ART DIRECTION: Thermo Design srl e Massimo Stasi

PROGETTO GRAFICO E IMPAGINAZIONE: Massimo Stasi

ELABORAZIONI 3D: Maxar Design

SERVIZIO FOTOGRAFICO: Studio Compagnucci Fotografi

TRADUZIONI: Valentina Giudici

THERMODESIGN

by  **ORLANDI**
BATH SYSTEM



Thermo Design Srl

Via della Produzione 19 | 00030 San Cesareo (Roma) Italy

Tel./Fax +39 06 9570111 +39 06 95599700 +39 06 9587710

www.thermodesignsrl.it | info@thermodesignsrl.it

